

Silicone Caps 315°

Mascarar para parafusos, parafusos e parafusos.

Para Revestimentos para pintura a pó e líquidas entre outros revestimentos, de processos galvânicos. Reutilizável

Part number	Color	Metric	A (mm)	B (mm)	C (mm)	Units/bag
SC-0020-0250	Clear	–	0,5	2,5	6,4	1.000
SC-0020-0500	Clear	–	0,5	2,5	12,7	1.000
SC-0037-0500	Clear	–	0,9	2,5	12,7	1.000
SC-0040-0750	Clear	–	1,0	4,1	19,1	1.000
SC-0062-0250	Clear	–	1,6	4,6	6,4	1.000
SC-0062-0750	Clear	–	1,6	4,6	19,1	1.000
SC-0062-1000	Clear	–	1,6	4,7	25,4	1.000
SC-0070-0250	Clear	–	1,8	4,9	6,4	1.000
SC-0070-1000	Clear	–	1,8	4,8	25,4	1.000
SC-0093-0250	Clear	–	2,4	5,4	6,4	1.000
SC-0093-0500	Clear	–	2,4	5,0	12,7	1.000
SC-0093-0750	Pink	–	2,4	5,4	19,1	1.000
SC-0093-1000	Clear	–	2,4	5,4	25,4	1.000
SC-0100-0500	Dark blue	M3	2,5	5,6	12,7	1.000
SC-0100-1000	Light green	M3	2,5	5,6	25,4	1.000
SC-0100-1500	Clear	M3	2,5	5,6	38,1	1.000
SC-0109-0500	Yellow	M3	2,8	5,8	12,7	1.000
SC-0109-0750	Grey	M3	2,8	5,8	19,1	1.000
SC-0109-1000	White	M3	2,8	5,8	25,4	1.000
SC-0125-0500	Light blue	–	3,2	6,2	12,7	1.000
SC-0125-1000	Black	–	3,2	6,2	25,4	1.000
SC-0137-0500	Clear	–	3,5	6,5	12,7	1.000
SC-0137-1000	Clear	–	3,5	6,5	25,4	1.000
SC-0140-0500	Clear	M4	3,6	6,7	12,7	1.000
SC-0140-1000	Clear	M4	3,6	6,7	25,4	1.000
SC-0148-0750	Clear	M4	3,8	6,1	19,1	1.000
SC-0148-1000	Pink	M4	3,8	6,8	25,4	1.000
SC-0156-0500	Light green	–	4,0	7,0	12,7	1.000
SC-0156-1000	Yellow	–	4,0	7,0	25,4	1.000
SC-0164-1000	Clear	–	4,2	7,4	25,4	1.000
SC-0172-0500	Clear	–	4,4	7,4	12,7	1.000
SC-0172-1000	Clear	–	4,4	7,4	25,4	1.000
SC-0172-1500	Clear	–	4,4	7,4	38,1	1.000
SC-0180-1000	Black	M5	4,6	7,1	25,4	1.000
SC-0187-0500	White	M5	4,7	7,8	12,7	1.000

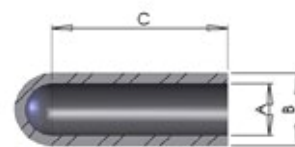

Silicone Caps 315°

Mascarar para parafusos pernos e parafusos.

Para Revestimentos para pintura a pó e líquidas entre outros revestimentos. de processos galvânicos. Reutilizável

Part number	Color	Métrica	A (mm)	B (mm)	C (mm)	Units/bag
SC-0187-1000	Clear	M5	4,7	7,8	25,4	1.000
SC-0187-1500	Dark green	M5	4,7	7,8	38,1	500
SC-0218-1000	Yellow	M6	5,5	8,6	25,4	1.000
SC-0223-0500	Dark blue	M6	5,7	8,7	12,7	1.000
SC-0223-0750	Clear	M6	5,7	8,7	19,1	1.000
SC-0223-1000	Black	M6	5,7	8,7	25,4	1.000
SC-0223-1500	Pink	M6	5,7	8,7	38,1	500
SC-0234-0500	Clear	M6	5,9	9,1	12,7	500
SC-0234-0750	Clear	M6	5,9	9,0	19,1	500
SC-0234-0787	Dark green	M6	5,9	9,0	20,0	500
SC-0234-1000	Light green	M6	5,9	9,0	25,4	500
SC-0234-1500	Yellow	M6	5,9	9,0	38,1	500
SC-0250-0500	Clear	–	6,4	9,7	12,7	500
SC-0250-1000	Grey	–	6,4	9,4	25,4	500
SC-0250-1500	Clear	–	6,4	9,4	38,1	500
SC-0281-0500	Yellow	–	7,1	10,2	12,7	500
SC-0281-1000	Light blue	–	7,1	10,2	25,4	500
SC-0295-0500	Clear	M8	7,5	10,7	12,7	500
SC-0295-0750	Black	M8	7,5	10,7	19,1	500
SC-0295-1000	Light green	M8	7,5	10,7	25,4	500
SC-0295-1500	Clear	M8	7,5	10,5	38,1	500
SC-0312-1000	White	M8	7,9	11,0	25,4	500
SC-0312-1500	Pink	M8	7,9	11,0	38,1	500
SC-0340-0500	Clear	–	8,6	11,7	12,7	500
SC-0340-1000	Black	–	8,6	11,7	25,4	500
SC-0343-1000	Clear	–	8,7	11,8	25,4	500
SC-0355-0590	Clear	–	9,0	12,1	15,0	500
SC-0355-1500	Light green	–	9,0	12,1	38,1	500
SC-0375-0500	Pink	M10	9,5	12,8	12,7	500
SC-0375-0750	Dark blue	M10	9,5	12,8	19,1	500
SC-0375-1000	Yellow	M10	9,5	12,6	25,4	500
SC-0375-1500	Grey	M10	9,5	12,8	38,1	500
SC-0406-1000	Light blue	–	10,3	13,4	25,4	500
SC-0437-1000	Black	–	11,1	14,1	25,4	500
SC-0456-1000	Pink	M12	11,6	14,6	25,4	500

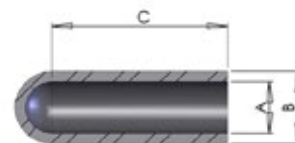

Silicone Caps 315°

Mascarar para parafusos, parafusos e parafusos.

Para Revestimentos para pintura a pó e líquidas entre outros revestimentos, de processos galvânicos. Reutilizável

Part number	Color	Metric	A (mm)	B (mm)	C (mm)	Units/bag
SC-0456-1500	Clear	M12	11,6	14,6	38,1	500
SC-0468-1000	White	M12	11,9	14,9	25,4	500
SC-0468-1500	Clear	M12	11,9	14,9	38,1	500
SC-0480-1500	Clear	–	12,2	15,2	38,1	500
SC-0500-1500	Light green	–	12,7	15,7	38,1	500
SC-0500-1750	Clear	–	12,7	15,7	44,5	250
SC-0500-2025	Clear	–	12,7	15,7	57,2	250
SC-0500-4000	Clear	–	12,7	15,7	101,6	250
SC-0535-1000	Clear	M14	13,6	16,6	25,4	250
SC-0535-1500	Yellow	M14	13,6	16,6	38,1	250
SC-0535-3000	Grey	M14	13,6	16,6	76,2	250
SC-0562-1500	Light blue	–	14,3	17,3	38,1	250
SC-0600-1500	Clear	M16	15,2	18,3	38,1	250
SC-0625-1250	Clear	M16	15,9	18,9	31,8	250
SC-0625-1500	Clear	M16	15,9	18,9	38,1	250
SC-0625-2500	White	M16	15,9	18,9	63,5	250
SC-0687-1500	Pink	M18	17,4	20,5	38,1	250
SC-0687-1750	Clear	M18	17,4	20,5	44,5	250
SC-0730-1500	Light green	–	18,5	21,6	38,1	250
SC-0730-4325	Clear	–	18,5	21,6	109,9	250
SC-0750-1500	Yellow	M20	19,1	22,1	38,1	250
SC-0750-2000	Clear	M20	19,1	22,1	50,8	250
SC-0750-3500	Clear	M20	19,1	22,1	88,9	250
SC-0780-1500	Blue	M20	19,8	23,0	38,1	250
SC-0812-1500	Black	M22	20,6	23,7	38,1	250
SC-0812-1750	Clear	M22	20,6	23,7	44,5	250
SC-0875-0675	Clear	–	22,2	25,3	17,1	250
SC-0875-1500	Clear	–	22,2	25,3	38,1	250
SC-0875-3000	Clear	–	22,2	25,3	76,2	250
SC-0937-1500	White	M24	23,8	26,8	38,1	250
SC-0970-1500	Pink	–	24,6	27,8	38,1	250
SC-0970-4000	Clear	–	24,6	27,7	101,6	250
SC-1000-1500	Light green	M26	25,4	28,4	38,1	250
SC-1000-2000	Yellow	M26	25,4	28,4	50,8	250
SC-1062-1500	Clear	M28	27,0	30,0	38,1	250

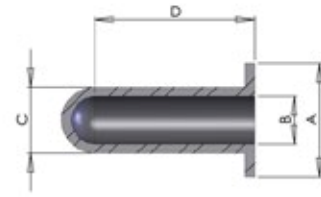

Silicone Washer Caps 315°

Para mascarar pregos e buracos com a zona circundante para proteger. Revestimento para pintura a pó e líquidas entre outros revestimentos. design multiuso. Reutilizável

Part number	Color	Metric	A (mm)	B (mm)	C (mm)	D (mm)	Units/bag
SFC-0106-1000	Light green	M3	12,0	2,7	6,2	25,4	500
SFC-0125-1000	Clear	–	12,7	3,2	6,6	25,4	500
SFC-0146-1000	Pink	M4	12,0	3,7	6,7	25,4	500
SFC-0156-1000	Red	M4	12,7	4,0	8,1	25,4	500
SFC-0172-1000	Clear	–	12,7	4,4	9,8	25,4	500
SFC-0181-1000	Clear	M5	15,0	4,6	8,2	25,4	500
SFC-0220-1000	Red	M6	15,0	5,6	8,7	25,4	500
SFC-0295-1000	Black	M8	18,0	7,5	10,7	25,4	250
SFC-0374-1500	Yellow	M10	20,8	9,5	12,7	38,1	250
SFC-0453-1500	Clear	M12	25,0	11,5	16,7	38,1	250
SFC-0610-1500	Purple	M16	31,0	15,5	20,7	38,1	250
SFC-0768-1500	Grey	M20	38,0	19,5	24,7	38,1	250

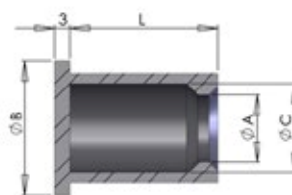

Silicone Easy Cap 315°

Para Revestimento para pintura a pó e líquidas entre outros revestimentos.
Fácil de colocar e remover. Adequado para parafusos de 2 diâmetros. Reutilizável

Part number	Color	A (mm)	B (mm)	C (mm)	L (mm)	Units/bag
SCE-112-1180	Clear	2,8	16,2	6,0	30,0	500
SCE-156-2000	Clear	4,0	17,3	7,1	50,8	500
SCE-157-1180	Clear	4,0	17,3	7,2	30,0	500
SCE-180-2000	Clear	4,6	17,9	7,8	50,8	500
SCE-234-2000	Clear	5,9	19,3	9,1	50,8	500
SCE-355-1500	Clear	9,0	22,4	12,2	38,1	500
SCE-375-1421	Clear	9,5	22,9	12,7	36,1	500
SCE-394-1180	Clear	10,0	23,3	13,2	30,0	500
SCE-438-950	Clear	11,1	24,5	14,3	24,1	500
SCE-485-1600	Clear	12,3	26,3	16,1	40,6	250
SCE-531-1180	Clear	13,5	26,8	16,7	30,0	250
SCE-687-1180	Clear	17,5	30,8	20,6	30,0	100
SCE-689-3579	Clear	17,5	30,8	20,7	90,9	100
SCE-725-3120	Clear	18,4	31,5	21,2	85,1	100
SCE-1125-5000	Clear	28,6	41,9	31,8	127,0	50



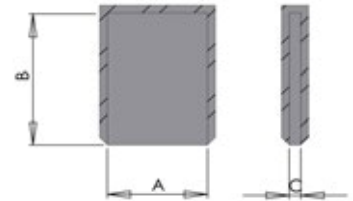
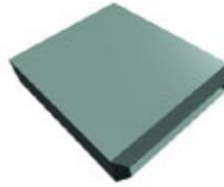

Silicone Rectangle Cover 315°

Revestimento para pintura a pó e líquidas entre outros revestimentos. chapeamento, anodização, indústria eletrônica. Reutilizável

Part number	Color	A (mm)	B (mm)	C (mm)	Units/bag
SRC-1	Clear	6,3	10,0	0,8	1.000
SRC-2	Rusty red	6,3	11,6	0,8	1.000
SRC-5	Pink	12,5	17,5	1,2	1.000
REC0460	Clear	11,7	7,1	0,9	1.000
REC0470	Clear	11,9	9,5	1,0	1.000

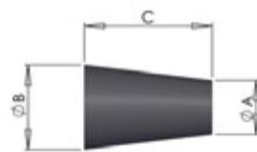

Silicone Tapered Plug 315°

Para Revestimento de tinta a pó e líquida, anodização e outros revestimentos. Para mascarar furos adequados em diferentes diâmetros. Reutilizável

Part number	Color	Metric	A (mm)	B (mm)	C (mm)	Units/bag	Hole (mm)
STP-0099-1000	Clear	–	0,8	2,5	25,4	1.000	0,5-1
STP-0099-0625	Clear	M3	0,8	3,2	15,9	1.000	1-2
STP-0100-0625	Pink	M3	1,6	3,2	15,9	1.000	1-3
STP-0187-0625	Clear	M3-M4	1,6	4,8	15,9	1.000	2-3
STP-0187-0750	Rusty	M3-M4	1,6	4,8	19,1	1.000	2-4
STP-0197-1100	Green	M3-M5	1,0	5,0	27,9	1.000	1,5-4
STP-0101-0500	Yellow	M3-M5	1,6	5,1	12,7	1.000	2-4
STP-0101-0625	Grey	M3-M5	1,6	5,1	15,9	1.000	2-4
STP-0101-0750	Clear	M3-M5	1,6	5,1	19,1	1.000	2-4
STP-0102-0750	Green	M4-M6	3,2	6,4	19,1	1.000	4-6
STP-0102-1000	Clear	M4-M6	3,2	6,4	25,4	1.000	4-6
STP-0103-0625	Blue	M6-M8	4,8	8,7	15,9	1.000	5-8
STP-0103-1000	Clear	M6-M8	4,8	8,7	25,4	1.000	5-8
STP-0104-0500	White	M8-M10	6,4	9,5	12,7	1.000	7-9
STP-0104-0750	Rusty	M8-M10	6,4	9,5	19,1	500	7-8
STP-104L	White	M8-M10	6,4	9,5	25,4	500	7-9
STP-104XL	Yellow	M4-M10	3,2	9,5	31,8	500	4-9
STP-0394-1890	Clear	M8-M10	5,0	10,0	48,0	500	6-9
STP-0104-1000	Clear	M8-M10	6,4	11,1	25,4	500	7-10
STP-0438-688	Clear	M12	8,8	11,1	17,5	500	10-11
STP-0105-0750	Light blue	M10-M12	7,6	12,7	19,1	500	9-11
STP-0105-0813	Clear	M10-M12	8,0	12,7	20,7	500	9-11
STP-0105-1000	Dark green	M10-M12	7,9	12,7	25,4	500	9-11
STP-0105-2000	Clear	M5-M12	3,2	12,7	50,8	250	4-11
STP-0562-1125	Clear	M12-M14	8,0	14,3	28,6	250	9-13,5
STP-0563-1000	Grey	M14	9,5	14,3	25,4	500	10-13,5
STP-0106-1000	Clear	–	10,3	15,1	25,4	500	11-14
STP-0625-0813	Clear	M16	11,1	15,9	20,6	500	13-15
STP-0107-1000	Clear	–	12,7	16,7	25,4	500	13-16
STP-0108-1000	Clear	M20	14,3	19,1	25,4	200	15-18,5
STP-0109-1000	Clear	–	15,9	19,8	25,4	200	17-19
STP-0110-1000	Clear	–	18,3	23,8	25,4	200	19-23
STP-0111-1000	Clear	–	19,0	25,4	25,4	200	20-24,5
STP-1024-1000	Clear	–	20,0	26,0	25,4	200	23-25
STP-0112-1000	Clear	–	23,0	27,0	25,4	200	24-26

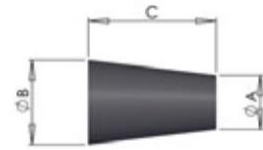

Silicone Tapered Plug 315°

Para Revestimento de tinta a pó e líquida, anodização e outros revestimentos. Para mascarar furos adequados em diferentes diâmetros. Reutilizável

Part number	Color	Metric	A (mm)	B (mm)	C (mm)	Units/bag	Hole (mm)
STP-0113-1000	Clear	–	24,4	27,7	25,4	200	25-29
STP-0114-1000	Clear	–	26,2	31,8	25,4	100	27-30,5
STP-0115-1000	Clear	–	27,0	34,1	25,4	100	28-33
STP-0116-1000	Clear	–	28,6	36,5	25,4	100	30-35
STP-0117-1000	Clear	–	30,2	38,1	25,4	100	32-37
STP-0118-1000	Clear	–	33,4	41,3	25,4	10	35-40
STP-0119-1000	Clear	–	35,7	42,9	25,4	10	37-42
STP-0120-1000	Clear	–	37,3	44,5	25,4	10	39-43
STP-0121-1000	Clear	–	38,1	46,0	25,4	10	40-45
STP-0122-1000	Clear	–	41,3	50,0	25,4	10	42-49
STP-0123-1000	Clear	–	44,5	52,8	25,4	10	45,5-51,5
STP-0124-1000	Clear	–	47,6	56,0	25,4	10	50-54
STP-0125-1000	Clear	–	50,8	62,7	25,4	10	52-61
STP-0126-1000	Clear	–	54,0	63,5	25,4	10	55-62
STP-0127-1000	Clear	–	57,9	68,3	25,4	10	59-67
STP-2953-1375	Clear	–	61,9	75,0	34,9	10	63-74
STP-0128-1400	Clear	–	61,9	75,4	35,6	10	65-75
STP-0129-1500	Clear	–	76,2	88,9	38,1	5	78-88
STP-0130-1500	Clear	–	82,6	101,6	38,1	5	87-100
STP-0131-2000	Clear	–	88,9	127,0	50,8	5	95-126

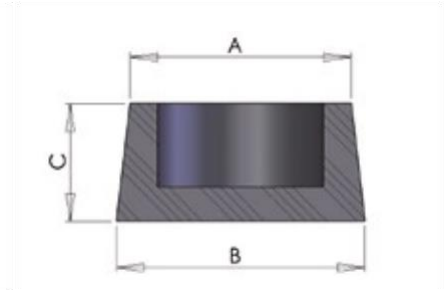

Silicone Hollow Tapered Plug 315°

Para Revestimento de pinturas a pó e líquidas e outros revestimento, anodização e revestimento.
Múltiplos usos para buracos e para peças técnicas. Mais leve e mais barato que os plugues cônicos sólidos. Reutilizável

Part number	Color	Hole (mm)	A (mm)	B (mm)	C (mm)	(Units/bag)
HSTS1063	White	24-26	23.0	27.0	25.4	100
HSTS1102	Rusty	25-27	24.0	28.0	25.4	100
HSTS1260	Yellow	27-31	26.0	32.0	25.4	100
HSTS1338	Brown	28-33	27.0	34.0	25.4	100
HSTS1456	Blue	31-36	30.0	37.0	25.4	50
HSTS1535	Black	32-38	31.0	39.0	25.4	50
HSTS1614	Red	34-40	33.0	41.0	25.4	50
HSTS1693	Clear	37-42	36.0	43.0	25.4	25
HSTS1772	Pink	38-44	37.0	45.0	25.4	25
HSTS1810	Dark green	39-45	38.0	46.0	25.4	25
HSTS1968	Rusty	44-48	42.0	50.0	25.4	25
HSTS2086	Clear	47-51	45.0	53.0	25.4	25
HSTS2205	Yellow	50-54	48.0	56.0	25.4	25
HSTS2469	Dark green	53-60	50.0	62.7	25.4	25
HSTS2520	Blue	58-62	54.0	64.0	25.4	10
HSTS2688	Clear	60-66	58.0	68.0	25.4	10
HSTS2953	Red	65-73	62.0	75.0	25.4	10

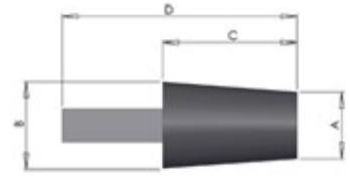

Silicone Handle Conical Plug 315°

Para Revestimento de pinturas a pó e líquidas e outros revestimento, anodização e revestimento. Para mascarar buracos. Fácil de colocar e remover. Reutilizável.

Part number	Color	Metric	A (mm)	B (mm)	C (mm)	D (mm)	(Units/bag)
UP99-H	Clear	–	0,8	3,2	15,9	25,4	1.000
UP100-H	Light green	M3	1,6	3,2	15,9	25,4	1.000
UP101-H	Pink	–	1,6	4,8	15,9	28,7	1.000
UP102-H	Black	M4-M6	3,2	6,6	19,1	31,8	1.000
UP103-H	Red	M6-M8	4,8	8,7	15,9	28,7	500
UP104-H	Yellow	M8-M10	6,4	11,1	19,1	31,8	500
UP105-H	White	M8-M10	6,4	9,5	12,7	25,4	500
UP00-H	Purple	M12-M14	10,3	15,2	25,4	44,5	250
UP108-H	Light green	M14-M16	11,1	15,9	22,2	41,3	250
UP0-H	Pink	M16	12,7	16,7	25,4	44,5	250
UP2-H	Red	M18-M20	15,9	19,8	25,4	44,5	250
UP3-H	Yellow	M22	18,3	23,8	25,4	44,5	100
UP4-H	Clear	M24	19,1	25,4	25,4	44,5	100

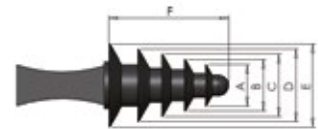

Silicone Multi Size Plug 315°

Para Revestimento de pinturas a pó e líquidas e outros revestimento, anodização e revestimento. Para mascarar furos . Fácil de colocar e remover. Reutilizável.

Part number	Color	A (mm)	B (mm)	C (mm)	D (mm)	E (mm)	F (mm)	Units/bag
MSP-1	Blue	4,0	6,0	8,0	10,0	12,0	17,5	250
MSP-2	Red	8,0	10,0	12,0	14,0	16,0	30,0	100
MSP-3	Green	10,0	12,0	14,0	16,0	18,0	29,5	100
MSP-1	Blue	4,0	6,0	8,0	10,0	12,0	17,5	250
MSP-2	Red	8,0	10,0	12,0	14,0	16,0	30,0	100
MSP-3	Green	10,0	12,0	14,0	16,0	18,0	29,5	100

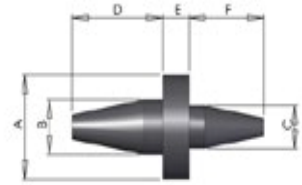

Silicone Washer Plug 315°

Revestimento para pintura a pó e líquidas entre outros revestimentos. anodização e chapeamento. Para mascarar furos e partes circunvizinhas. Cada máscara é adequada para duas dimensões de furo. Fácil de colocar e remover. Reutilizável.

Part number	Color	A (mm)	B (mm)	C (mm)	D (mm)	E (mm)	F (mm)	Units/bag
UW380	Yellow	6.6	3.3	2.4	8.8	5.0	12.8	1.000
UW-M3	Dark green	7.0	3.7	2.8	5.6	5.0	7.4	1.000
UW400	Black	7.9	4.0	3.4	12.5	4.9	12.8	1.000
UW-M4	Pink	9.0	4.7	3.6	7.2	5.0	9.4	1.000
UW-M5	Clear	10.0	5.7	4.5	9.0	5.0	11.4	1.000
UW415	Light green	12.8	4.7	3.2	9.7	5.1	12.6	500
UW-M6	Red	12.5	6.7	5.3	10.6	5.0	13.4	500
UW-M8	Black	17.0	8.7	7.1	14.2	5.0	17.4	500
UW-M10	Yellow	21.0	10.7	9.6	19.2	5.0	21.4	250
UW-M12	Clear	24.0	12.7	10.9	21.8	5.0	25.4	250

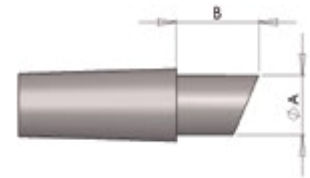
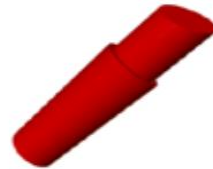

Silicone Double Plug 315°

Revestimento para pintura a pó e líquidas entre outros revestimentos. anodização e revestimento. Plugue métrico para mascarar o primeiro segmento. Fácil de colocar e remover. Reutilizável.

Part number	Color	Metric	Units/bag	A (mm)	B (mm)
DSTS 025022	Blue	M3	1.000	2.5	7.6
DSTS 034043	Yellow	M4	1.000	3.4	6.5
DSTS 043052	Black	M5	1.000	4.3	7.4
DSTS 051072	Blue	M6	1.000	5.1	7.3
DSTS 051072-3S*	Green	M6	1.000	5.1	7.3
DSTS 069089	Red	M8	1.000	6.9	10.0
DSTS 069089-3S*	Orange	M8	1.000	6.9	10.0
DSTS 085105	Blue	M10	500	8.5	13.0
DSTS 103123	Grey	M12	250	10.5	14.5

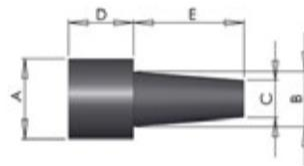

Silicone Step Plug 315°

Revestimento para pintura a pó e líquidas entre outros revestimentos. anodização e revestimento. Para mascarar furos e partes circunvizinhas. Reutilizável

Part number	Color	A (mm)	B (mm)	C (mm)	D (mm)	E (mm)	Units/bag
SP-3	Light blue	7,0	3,0	2,4	7,0	13,0	500
SP-4	Light green	8,0	5,0	2,8	8,0	14,0	500
SP-5	Purple	9,0	6,0	3,9	9,0	16,0	500
SP-6	Black	10,2	6,4	4,8	10,2	16,8	250
SP-8	White	12,4	8,5	5,9	9,8	17,3	250

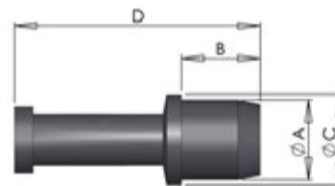

Silicone Hollow Thread Metric Plug 315°

Revestimento para pintura a pó e líquidas entre outros revestimentos. anodização e revestimento. Para mascarar o parafuso e o primeiro fio. Reutilizável.

HTM-M3	Pink	2,7	5,3	4,0	21,3	1.000
HTM-M4	White	3,4	5,6	5,0	21,6	1.000
HTM-M5	Black	4,4	5,6	6,0	21,6	1.000
HTM-M6	Dark blue	5,1	7,5	6,3	32,5	1.000
HTM-M8	Yellow	7,0	7,5	8,4	25,0	1.000
HTM-M10	Rusty red	8,7	9,2	10,4	27,2	1.000
HTM-M12	Red	10,4	10,5	12,4	33,5	1.000

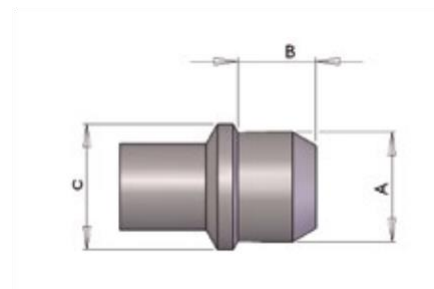

Silicone Thread Mask Plug 315°

Revestimento para pintura a pó e líquidas entre outros revestimentos. anodização e revestimento.
Para mascarar o parafuso e o primeiro fio. Reutilizável

Part number	Color	Metric	A (mm)	B (mm)	C (mm)	Units/bag
TMP-0107	Clear	M3	2,7	5,3	3,5	1.000
TMP-0141	Clear	M4	3,6	5,8	4,1	1.000
TMP-0178	Clear	M5	4,5	5,6	5,3	1.000
TMP-0208	Clear	–	5,3	7,5	6,3	500
TMP-0210	Clear	–	5,3	5,1	6,4	500
TMP-0218	Clear	M6	5,5	5,1	6,6	500
TMP-0218L	Clear	–	5,5	7,1	6,6	500
TMP-0278	Clear	M8	7,1	5,1	8,1	500
TMP-0278L	Clear	–	7,1	7,1	8,1	500
TMP-0283	Clear	–	7,2	5,1	8,5	500
TMP-0336	Clear	–	8,5	6,4	9,8	500
TMP-0358	Clear	M10	9,1	6,1	10,4	500
TMP-0358L	Clear	–	9,1	7,0	10,4	250
TMP-0394	Clear	–	10,0	8,9	11,4	250
TMP-0426	Clear	M12	10,8	8,8	12,4	250
TMP-0451	Clear	–	11,5	8,9	13,0	250

Part number	Color	Metric	A (mm)	B (mm)	C (mm)	Units/bag
TMP-0510	Clear	M14	13,0	7,6	14,0	250
TMP-0583	Clear	M16	14,8	10,4	16,5	100
TMP-0643	Clear	M18	16,3	9,5	18,6	100
TMP-0724	Clear	M20	18,4	13,0	20,6	100
TMP-0825	Clear	M22	21,0	9,5	23,2	100
TMP-0840	Clear	M24	21,3	13,6	23,9	100
TMP-0896	Clear	-	22,8	16,0	24,1	100
TMP-0965	Clear	M27	24,5	15,0	27,0	100
TMP-1063	Clear	M30	27,0	15,0	30,0	100

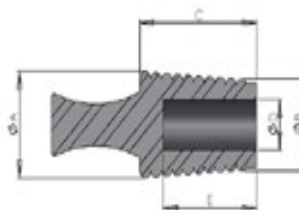

Silicone Flangeless Plug 315°

Revestimento para pintura a pó e líquidas entre outros revestimentos. anodização e revestimento. Para mascarar orifícios roscados, incluindo o primeiro fio. Fácil de colocar e remover. Reutilizável.

Part number	Color	Metric	A (mm)	B (mm)	C (mm)	D (mm)	E (mm)	Units/bag
UFP00080	Clear	M4	4,0	2,0	19,1	–	–	500
UFP00250	Clear	M5-M6	5,8	4,0	25,4	–	–	250
UFP00312	Black	M8	8,0	5,6	25,4	–	–	250
UFP00406	Yellow	M10	9,7	8,0	25,4	–	–	250
UFP00468	Clear	M12	11,9	9,7	25,4	–	–	250
UFP00562	Light blue	M14	14,6	12,2	25,4	4,8	17,9	250
UFP00625	Purple	M16	16,0	13,6	25,4	6,4	18,3	250
UFP00718	Rusty red	M18	18,0	16,0	25,4	8,2	20,2	250
UFP00787	Light green	M20	20,0	18,0	25,4	9,9	18,0	100
UFP00866	Grey	M22	22,0	20,0	25,4	12,0	18,3	100
UFP00945	Clear	M24	24,0	22,0	25,4	14,2	19,9	100
UFP01024	Black	M26	26,0	24,0	25,4	15,0	18,0	100
UFP01102	Dark green	M28	28,0	26,0	25,4	17,1	18,6	100
UFP02000	Clear	M50-M54	50,5	45,0	25,4	33,5	20,4	100

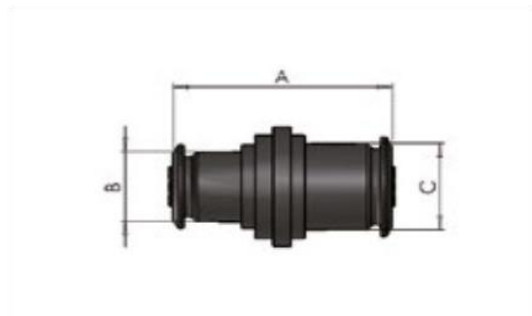

Double Thread Plug 315°

Revestimento para pintura a pó e líquidas entre outros revestimentos. para mascarar dois buracos métricos diferentes com o mesmo plug. Cada lado do plugue mascara o primeiro fio de cada lado de uma porca métrica. Fácil de colocar e remover. Reutilizável

Part number	Color	A (mm)	B	C	Units/bag
DTP-M6-M8	Yellow	18,5	M6	M8	500
DTP-M10-M12	Blue	24,5	M10	M12	250

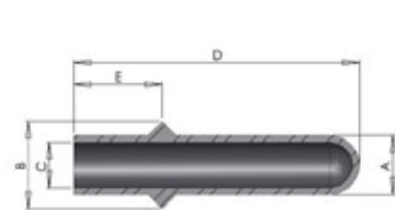
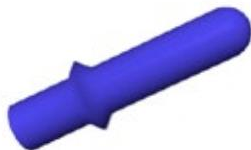

Silicone Flange Plug 315°

Revestimento para pintura a pó e líquidas entre outros revestimentos. anodização e revestimento. Para mascarar um buraco e o chanfro. Reutilizável

Part number	Color	A (mm)	B (mm)	C (mm)	D (mm)	E (mm)	Units/bag
SFP-M8	Yellow	7,4	12,0	4,5	42,0	14,0	250
SFP-M10	Pink	8,7	14,7	6,6	47,0	15,8	250
SFP-M12	Clear	10,7	15,8	8,0	51,0	15,8	250
SFP-M14	Grey	13,7	18,0	10,2	64,0	16,8	250

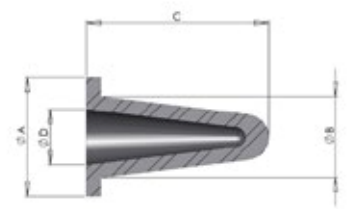

Silicone Hollow Washer Cone Plug 315°

Revestimento para pintura a pó e líquidas entre outros revestimentos. anodização e revestimento. Para mascarar a área circular em torno de um buraco. Reutilizável.

Part number	Color	A (mm)	B (mm)	C (mm)	D (mm)	Units/bag
HWP-0330	Clear	12,5	6,5	23,0	3,3	200
HWP-0450	Black	16,0	8,5	25,0	4,5	200
HWP-0500	Yellow	16,5	10,0	28,0	5,0	200
HWP-0800	Dark blue	19,0	14,2	36,0	8,0	200
HWP-1150	Purple	25,0	17,5	38,0	11,5	200
HWP-1480	Grey	25,4	20,8	49,0	14,8	100

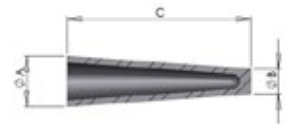

Silicone Hollow Conical Plug 315°

Revestimento para pintura a pó e líquidas entre outros revestimentos. anodização e revestimento. Para mascarar os buracos. Uma máscara é adequada para muitos diâmetros diferentes. Reutilizável.

Part number	Color	A (mm)	B (mm)	C (mm)	Units/bag
UHCP-1	Rusty	14,7	3,7	48,3	250
UHCP-2	Blue	20,0	10,0	73,7	100



Silicone Stick Plug 315°

Revestimento para pintura a pó e líquidas entre outros revestimentos. anodização e revestimento.
Para mascarar pequenos orifícios. Reutilizável.

Part number	Color	D (mm)	d (mm)	L (mm)	Units/bag
MT-0079	Clear	2,0	0,6	33,8	1.000
MT-0080	Clear	2,0	0,6	52,8	1.000
MT-0083	Clear	2,1	0,8	49,0	1.000
MT-0100	Clear	2,5	0,8	52,8	1.000
MT-0125	Clear	3,2	0,6	50,8	1.000





Silicone Pull Plug 3

Revestimento para pintura a pó e líquidas entre outros revestimentos. anodização e revestimento. Para mascarar os buracos. Reutilizável.

Part number	Metric	A (mm)	B (mm)	C (mm)	D (mm)	Units/bag
SPP-0035-0750	–	0,9	0,6	19,1	19,1	1.000
SPP-0042-0500	–	1,1	0,6	12,7	12,7	1.000
SPP-0050-0500	–	1,3	0,6	12,7	12,7	1.000
SPP06	–	1,6	1,2	8,6	9,5	1.000
SPP-0062-0500	–	1,6	1,0	12,7	12,7	1.000
SPP-0068-0500	–	1,7	1,0	12,7	12,7	1.000
SPP07	–	1,7	1,2	15,5	15,9	500
SPP08	–	1,9	1,2	15,0	15,5	500
SPP-0080-1000	–	2,0	1,0	25,4	25,4	1.000
SPP09	–	2,3	1,3	15,9	15,9	500
SPP-0093-1000	–	2,4	1,6	25,4	25,4	1.000
SPP11	M3	2,6	1,6	15,9	13,3	500
SPP-0109-1000	–	2,8	1,6	25,4	25,4	1.000
SPP-0120-1000	–	3,1	2,0	25,4	25,4	1.000
SPP11A	–	3,2	1,6	15,9	15,9	500
SPP14	–	3,3	2,4	25,4	25,4	500
SPP15	–	3,3	2,4	17,8	16,5	500
SPP-0130-1000	–	3,3	2,0	25,4	25,4	1.000
SPP17	M4	3,6	2,2	14,2	15,9	500
SPP-0145-1250	–	3,7	2,4	31,8	31,8	1.000
SPP18	–	3,9	2,1	15,9	16,1	500
SPP20	–	4,0	1,6	19,1	15,9	500
SPP-0157-1250	–	4,0	2,4	31,8	31,8	1.000
SPP22	–	4,1	2,4	14,8	15,9	500
SPP-0175-1250	M5	4,5	2,4	31,8	31,8	1.000
SPP-0190-1250	M5	4,8	3,2	31,8	31,8	1.000
SPP23	M5	5,0	2,8	15,9	15,9	500
SPP30	M6	5,5	3,3	25,4	25,4	500
SPP-0218-1250	M6	5,5	3,2	31,8	31,8	1.000
SPP33	M6	5,7	3,2	25,4	25,4	500
SPP-0235-1250	M6	6,0	3,2	31,8	31,8	1.000
SPP-0250-1250	Ø6	6,4	3,2	31,8	31,8	1.000
SPP37	Ø6	6,5	3,3	25,4	25,4	500
SPP-0265-1250	M8	6,7	3,2	31,8	31,8	1.000
SPP40	M8	7,0	3,2	23,4	23,6	500



Silicone Pull Plug 31:

Revestimento para pintura a pó e líquidas entre outros revestimentos. anodização e revestimento. Para mascarar os buracos. Reutilizável.

Part number	Metric	A (mm)	B (mm)	C (mm)	D (mm)	Units/bag
SPP40LS	M8	7,0	3,7	50,8	50,8	500
SPP-0281-1250	M8	7,1	3,2	31,8	31,8	1.000
SPP-0312-1250	M8	7,9	4,8	31,8	31,8	500
SPP42	Ø8	8,0	3,9	23,1	25,4	500
SPP42A	Ø8	8,5	6,4	27,9	19,2	500
SPP43	Ø8	8,5	3,9	25,4	25,4	500
SPP50	M10	8,9	4,9	23,5	22,4	500
SPP-0350-1250	M10	8,9	4,8	31,8	31,8	500
SPP-0375-1250	M10	9,5	4,8	31,8	31,8	500
SPP55	Ø9	9,8	3,9	25,4	25,4	500
SPP-0405-1250	–	10,3	6,4	31,8	31,8	500
SPP60	M12	10,4	4,9	25,4	25,4	500
SPP63	M12	10,6	4,1	25,4	25,4	500
SPP-0437-1250	–	11,1	6,4	31,8	31,8	500
SPP445	–	11,3	6,5	25,4	25,4	500
SPP70	–	11,9	6,4	25,4	25,4	500
SPP-0470-1250	–	11,9	6,4	31,8	31,8	500
SPP73	–	12,0	6,2	25,4	25,4	500
SPP-0500-1250	M14	12,7	6,4	31,8	31,8	500
SPP77	–	13,0	6,5	24,3	25,4	500
SPP-0516-1250	–	13,1	6,4	31,8	31,8	500
SPP80	–	13,5	6,4	25,4	25,4	500
SPP-0530-1250	–	13,5	6,4	31,8	31,8	200
SPP85	M16	14,5	7,7	25,4	25,4	500
SPP89	–	15,5	6,4	25,4	25,4	500
SPP-0612-1500	–	15,5	6,4	38,1	38,1	200
SPP90	–	16,3	9,5	25,4	25,4	100
SPP-0641-1500	M18	16,3	6,4	38,1	38,1	200
SPP-0700-1500	M20	17,8	6,4	38,1	38,1	200
SPP95LS	–	18,0	9,5	50,8	50,8	100
SPP100	–	19,6	9,5	23,6	25,4	100
SPP-0770-1500	–	19,6	6,4	38,1	38,1	100
SPP105	–	20,5	10,9	31,8	31,8	100
SPP-0812-1500	–	20,6	6,4	38,1	38,1	200
SPP110	–	22,6	9,5	25,4	25,4	100



Silicone Pull Plug 315°

Revestimento para pintura a pó e líquidas entre outros revestimentos. anodização e revestimento. Para mascarar os buracos. Reutilizável.

Part number	Metric	A (mm)	B (mm)	C (mm)	D (mm)	Units/bag
SPP-0896-1500	–	22,8	6,4	38,1	38,1	200
SPP120	–	25,9	9,5	24,6	25,4	100
SPP-1020-1500	–	25,9	6,4	38,1	38,1	200
SPP140	–	35,1	18,6	38,1	38,1	100

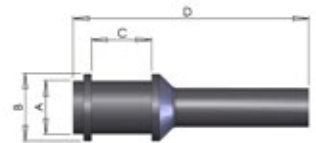

Silicone Double Flange Pull Plug 315°

Revestimento para pintura a pó e líquidas entre outros revestimentos. anodização e revestimento. Reutilizável. Para estar em forma puxando. Para mascarar as duas câmaras de um buraco de passagem.

Part number	Color	Suitable for	A (mm)	B (mm)	C (mm)	D (mm)	Units/bag
DFPP-M6	Dark green	Ø6	5,0	7,8	6,2	33,0	1.000
DFPP-M8	Rusty	Ø8	6,7	9,5	7,9	34,0	1.000
DFPP-M10	Green	Ø9	8,5	11,3	9,0	35,0	500
DFPP-M12	Purple	Ø10	10,3	13,0	11,6	45,0	250
DFPP-M16	White	Ø14	13,5	17,0	14,0	50,0	250
DFPP-M20	Dark blue	Ø18	17,0	21,0	18,0	58,0	100

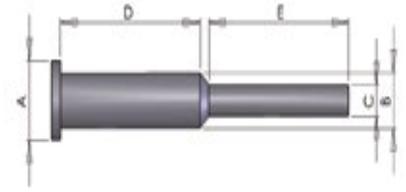

Silicone Weld-Nut Pull Plug 315°

Revestimento para pintura a pó e líquidas entre outros revestimentos. anodização e revestimento. Para mascarar os furos e o chanfro. Reutilizável. Para estar em forma puxando.

Part number	Color	Metric	A (mm)	B (mm)	C (mm)	D (mm)	E (mm)	Units/bag
WP175	Red	M5	7,1	4,5	3,1	25,4	25,4	500
WP218	Blue	M6	8,7	5,6	3,1	25,4	25,4	500
WP281	Yellow	M8	10,4	7,1	4,1	25,4	25,4	500
WP335	Orange	M10	11,7	8,6	4,1	25,4	25,4	500
WP350	Red	M10	11,7	8,9	4,1	25,4	25,4	500
WP437	Purple	M12	14,0	11,2	6,1	25,4	25,4	250
WP516	Green	–	16,0	13,2	6,6	25,4	25,4	250



Silicone Double Threaded Pull Plug 315°

Revestimento para pintura a pó e líquidas entre outros revestimentos. anodização e revestimento. Para mascarar orifícios roscados, incluindo o primeiro fio de cada lado de uma porca métrica. Fácil de colocar e remover. Reutilizável

Part number	Color	A (mm)	B (mm)	C (mm)	D (mm)	E (mm)	F (mm)	Units/bag
DTPP-M3	White	2,4	2,9	3,5	1,5	–	25,0	1.000
DTPP-M4	Pink	3,2	2,9	4,3	2,5	–	25,0	1.000
DTPP-M5	Red	4,3	3,7	5,3	4,0	2,4	25,0	1.000
DTPP-M6	Yellow	5,0	4,7	6,4	4,5	2,9	36,0	1.000
DTPP-M8	Green	6,8	6,1	8,4	6,3	4,3	38,0	500
DTPP-M10	Blue	8,5	7,6	10,5	8,0	6,0	49,0	500
DTPP-M12	Grey	10,0	9,6	12,5	9,5	6,5	51,0	250
DTPP-M14	Orange	12,0	10,6	15,0	11,5	8,5	63,0	250
DTPP-M16	Purple	14,0	10,6	17,0	13,5	9,5	63,0	100
DTPP-M20	Black	17,5	14,9	21,0	17,0	13,0	67,0	100

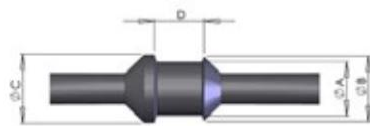

Silicone Leading Pull Plug 315°

Revestimento para pintura a pó e líquidas entre outros revestimentos. anodização e revestimento.
Para mascarar a primeira e a última rosca ou os chanfros (um ou ambos os chanfros). Puxe o sistema de encaixe da tomada.

Part number	Suitable for	A (mm)	B (mm)	C (mm)	D (mm)	E (mm)	Units/bag
LT200-M4	M4	4,1	5,1	7,0	7,1	40,4	500
LT200-M6	Ø6	5,6	6,6	8,6	7,6	47,8	500
LT200-M8	M8	7,1	8,6	10,2	8,4	52,1	250
LT200-M10	Ø10	9,1	11,2	12,2	9,7	48,8	250
LT200-M12	Ø11	10,7	12,7	13,7	11,2	54,1	100
LT200-M16	Ø15	14,2	17,3	17,3	14,7	59,2	100

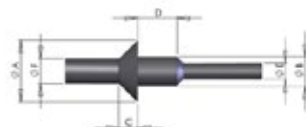

Silicone Washer

Revestimento para pintura a pó e líquidas entre outros revestimentos. anodização e revestimento.
Para mascarar através de orifícios e

Part number	Color	A (mm)	B (mm)	C (mm)	D (mm)	E (mm)	F (mm)	Units/bag
UWPP-M3	Dark blue	10,0	2,7	2,7	9,9	1,5	2,3	250
UWPP-M4	Dark green	10,0	3,6	2,7	9,9	2,0	3,1	250
UWPP-M5	Clear	10,0	4,5	2,7	9,9	2,5	3,8	250
UWPP-500	Pink	12,7	4,2	2,7	9,9	2,4	3,6	250
UWPP-562	Yellow	14,3	4,9	2,7	9,9	2,8	4,1	250
UWPP-M6	White	15,0	5,4	4,2	9,9	3,1	4,6	250
UWPP-625	Green	15,9	5,7	2,7	9,9	3,3	4,8	250
UWPP-M8	Grey	15,0	7,2	4,2	9,9	4,1	6,1	250
UWPP-688	Clear	17,5	7,2	4,2	9,9	4,1	6,1	250
UWPP-M12	Pink	20,0	10,9	5,3	9,9	6,2	9,1	100
UWPP-922	White	23,4	10,2	5,3	9,9	5,8	8,6	100
UWPP-1060	Dark blue	26,9	11,7	5,3	9,9	6,7	9,9	100



Green Polyester Tape 218 °

Revestimento para pintura a pó e líquidas entre outros revestimentos. anodização, e-revestimento, foto emenda. Nenhum resíduo após a remoção. Largura personalizada de 5 mm a 1000 mm. Resistência a altas temperaturas.

Part number	Wide (mm)	Length (m/roll)	m ² /roll	Rolls / full box
GPT10MM	10	66	0,7	126
GPT12MM	12	66	0,8	99
GPT15MM	15	66	1,0	81
GPT20MM	20	66	1,3	63
GPT25MM	25	66	1,7	54
GPT30MM	30	66	2,0	45
GPT35MM	35	66	2,3	36
GPT38MM	38	66	2,5	36
GPT40MM	40	66	2,6	36
GPT45MM	45	66	3,0	27
GPT50MM	50	66	3,3	27
GPT60MM	60	66	4,0	18
GPT70MM	70	66	4,6	18
GPT80MM	80	66	5,3	18
GPT100MM	100	66	6,6	9
GPT200MM	200	66	13,2	9



Green Polyester Tape 204°

Revestimento para pintura a pó e líquidas entre outros revestimentos. anodização, e-revestimento, emenda da foto. Nenhum resíduo após a remoção. Largura personalizada de 5 mm a 1.000 mm.

Part number	Wide (mm)	Length (m/roll)	m ² /roll	Rolls / full box
GPT10MM	10	66	0,7	126
GPT12MM	12	66	0,8	99
GPT15MM	15	66	1,0	99
GPT20MM	20	66	1,3	63
GPT25MM	25	66	1,7	54
GPT30MM	30	66	2,0	45
GPT35MM	35	66	2,3	36
GPT38MM	38	66	2,5	36
GPT40MM	40	66	2,6	36
GPT45MM	45	66	3,0	27
GPT50MM	50	66	3,3	27
GPT60MM	60	66	4,0	18
GPT70MM	70	66	4,6	18
GPT80MM	80	66	5,3	18
GPT100MM	100	66	6,6	9
GPT200MM	200	66	13,2	9



Green Polyester Tape 204°

Revestimento para pintura a pó e líquidas entre outros revestimentos. anodização, e-revestimento, Photosplicing. Fita extra flexível. Nenhum resíduo após a remoção. Largura personalizada de 5 mm a 500 mm.

Modelo	Wide	66	mm
BPT10MM	10	66	0,7
BPT12MM	12	66	0,8
BPT15MM	15	66	1,0
BPT20MM	20	66	1,3
BPT25MM	25	66	1,7
BPT30MM	30	66	2,0
BPT35MM	35	66	2,3
BPT40MM	40	66	2,6
BPT45MM	45	66	3,0
BPT50MM	50	66	3,3
BPT60MM	60	66	4,0
BPT80MM	80	66	5,3
BPT100MM	100	66	6,6



Polyimide Tape 260 °

Revestimento para pintura a pó e líquidas entre outros revestimentos. Resistente a altas temperaturas, SMT. Grau de isolamento H. Alta resistência dielétrica. Nenhum resíduo após a remoção. Largura personalizada de 5 mm a 500 mm

Part number	Wide (mm)	Length (m/roll)	m ² /roll
KPT10MM	10	33	0.3
KPT15MM	15	33	0.5
KPT20MM	20	33	0.7
KPT25MM	25	33	0.8
KPT30MM	30	33	1.0
KPT35MM	35	33	1.2
KPT40MM	40	33	1.3
KPT45MM	45	33	1.5
KPT50MM	50	33	1.7
KPT55MM	55	33	1.8
KPT60MM	60	33	2.0
KPT70MM	70	33	2.3
KPT80MM	80	33	2.6



Glass Cloth Tape 280°

Revestimento para pintura a pó e líquidas entre outros revestimentos., Isolamento Elétrico, Envolvimento de fios, jateamento de areia, granalhagem, alinhavo, jato de plasma, pulverização térmica, juntas de isolamento térmico. Grau de isolamento H.

Part number	Wide (mm)	Length (m/roll)	m ² /roll
GLT10MM	10	33	0.3
GLT15MM	15	33	0.5
GLT20MM	20	33	0.7
GLT25MM	25	33	0.8
GLT30MM	30	33	1.0
GLT35MM	35	33	1.2
GLT40MM	40	33	1.3
GLT45MM	45	33	1.5
GLT50MM	50	33	1.7
GLT55MM	55	33	1.8
GLT60MM	60	33	2.0
GLT70MM	70	33	2.3
GLT80MM	80	33	2.6



Green Polyester Disc 204°

Revestimento para pintura a pó e líquidas entre outros revestimentos. anodização, e-revestimento, emenda da foto. Nenhum resíduo após a remoção. Apoio de fenda

Part number	Diameter (mm)	Discs per roll
GPD005 MM	5	2.000
GPD006 MM	6	2.000
GPD007 MM	7	2.000
GPD008 MM	8	2.000
GPD009 MM	9	2.000
GPD0010 MM	10	2.000
GPD0012 MM	12	2.000
GPD0012 MM	12,7	2.000
GPD0015 MM	15	2.000
GPD0018MM	18	2.000
GPD0019 MM	19	2.000
GPD0020 MM	20	1.000
GPD0022 MM	22	1.000
GPD0025 MM	25	500
GPD0030 MM	30	500
GPD0035 MM	35	500
GPD0040 MM	40	500
GPD0045 MM	45	250
GPD0046MM	46	250
GPD0050 MM	50	250
GPD0055 MM	55	100
GPD00560 MM	60	100
GPD0065 MM	65	100
GPD0070 MM	70	100
GPD0075 MM	75	100
GPD0080 MM	80	100
GPD0085 MM	85	100
GPD0090MM	90	100



Lead Foil Disc 135 °

Para cádmio, níquel ou cromo. Tratamentos químicos. Resistente aos ácidos. Material condutor.

Part number	Diameter (mm)	Discs per roll
	8	2.000
LFD010MM	10	2.000
LFD011MM	11	2.000
LFD012MM	12	2.000
LFD013MM	13	2.000
LFD014MM	14	2.000
LFD015MM	15	2.000
LFD016MM	16	2.000
LFD017MM	17	1.000
LFD018MM	18	1.000
LFD019MM	19	1.000
LFD020MM	20	1.000
LFD022MM	22	500
LFD023MM	23	500
LFD025MM	25	500
LFD027MM	27	500
LFD028MM	28	500
LFD029MM	29	500
LFD030MM	30	500
LFD032MM	32	500
LFD039MM	39	250
LFD040MM	40	250
LFD050MM	50	250
LFD052MM	52	250
LFD055MM	55	250
LFD058MM	58	250

* Under order.



Lead Foil Tape 135°

Para cádmio, níquel ou cromo. Tratamentos químicos. Resistente aos ácidos. É um material condutor. Tamanho personalizado de 25 mm a 500 mm.

Part number	Wide (mm)	Length (m/roll)	m ² /roll
LFTAPE-25MM	25	33	0.8
LFTAPE-30MM	30	33	1.0
LFTAPE-35MM	35	33	1.2
LFTAPE-40MM	40	33	1.3
LFTAPE-45MM	45	33	1.5
LFTAPE-50MM	50	33	1.7
LFTAPE-55MM	55	33	1.8
LFTAPE-60MM	60	33	2.0
LFTAPE-65MM	65	33	2.1
LFTAPE-70MM	70	33	2.3
LFTAPE-75MM	75	33	2.5
LFTAPE-80MM	80	33	2.6
LFTAPE-85MM	85	33	2.8
LFTAPE-90MM	90	33	3.0
LFTAPE-95MM	95	33	3.1
LFTAPE-100MM	100	33	3.3



Silicone Tube 315°

Revestimentos para pintura a pó e líquidas entre outros revestimentos. Parede dura.
Reutilizável

Part number	Metric	Diameter (mm)	Length (m/roll)	Units/bag
ST0040-C4SIL	–	1,0	4,1	30
ST0062-C4SIL	–	1,6	4,6	30
ST0080-C4SIL	–	2,0	5,1	30
ST0106-C4SIL	M3	2,7	5,7	30
ST0125-C4SIL	–	3,2	6,2	30
ST0140-C4SIL	M4	3,6	6,6	30
ST0156-C4SIL	–	4,0	7,0	30
ST0172-C4SIL	–	4,4	7,4	30
ST0187-C4SIL	M5	4,8	7,8	30
ST0203-C4SIL	–	5,2	8,2	30
ST0218-C4SIL	–	5,5	8,6	30
ST0234-C4SIL	M6	5,9	9,0	30
ST0250-C4SIL	–	6,4	9,4	30
ST0281-C4SIL	–	7,1	10,2	30
ST0312-C4SIL	M8	7,9	11,0	30
ST0343-C4SIL	–	8,7	11,8	30
ST0375-C4SIL	M10	9,5	12,6	30
ST0406-C4SIL	–	10,3	13,4	30
ST0437-R4SIL	–	11,1	14,2	30
ST0456-R4SIL	M12	11,6	14,7	30
ST0500-R4SIL	–	12,7	15,8	30
ST0535-R4SIL	M14	13,6	16,6	30
ST0625-R4SIL	M16	15,9	18,9	15
ST0750-R4SIL	M20	19,1	22,1	15
ST0875-R4SIL	–	22,2	25,3	15
ST0937-R4SIL	M24	23,8	26,9	15
ST1000-R4SIL	–	25,4	28,5	15
ST1125-R4SIL	–	28,6	31,6	15
ST1250-R4SIL	–	31,8	34,8	15
ST1375-R4SIL	–	34,9	38,0	15
ST1500-R4SIL	–	38,1	41,2	15
ST1625-R4SIL	–	41,3	44,3	15
ST1750-R4SIL	–	44,5	47,5	15
ST1875-R4SIL	–	47,6	50,7	15
ST2000-R4SIL	–	50,8	53,9	15

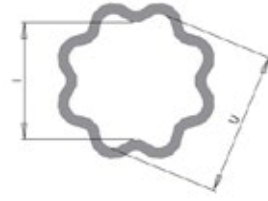
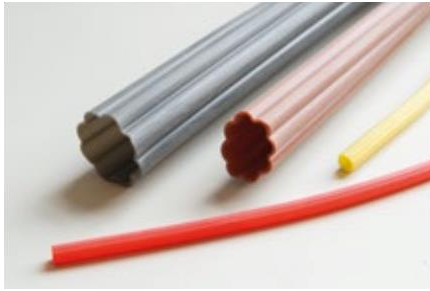

Silicone Star Tube 315 °

Revestimento para pintura a pó e líquidas entre outros revestimentos. Diâmetro interno flexível. Fácil de colocar e remover. Reutilizável.

Par número	Color	I	U (mm)	Length	Hose (mm)
SST0305	Red	3	5	2	6,5
SST0507	Yellow	5	7	2	9,0
SST0709	White	7	9	2	11,0
SST0911	Blue	9	1	2	13,0
SST1113	Green	1	1	2	15,5
SST1317	Red	1	1	2	18,0
SST1722	White	1	2	2	21,0
SST2328	Brown	2	2	1	29,0
SST2935	Grey	2	3	5	36,5
SST3645	Black	3	4	5	44,0

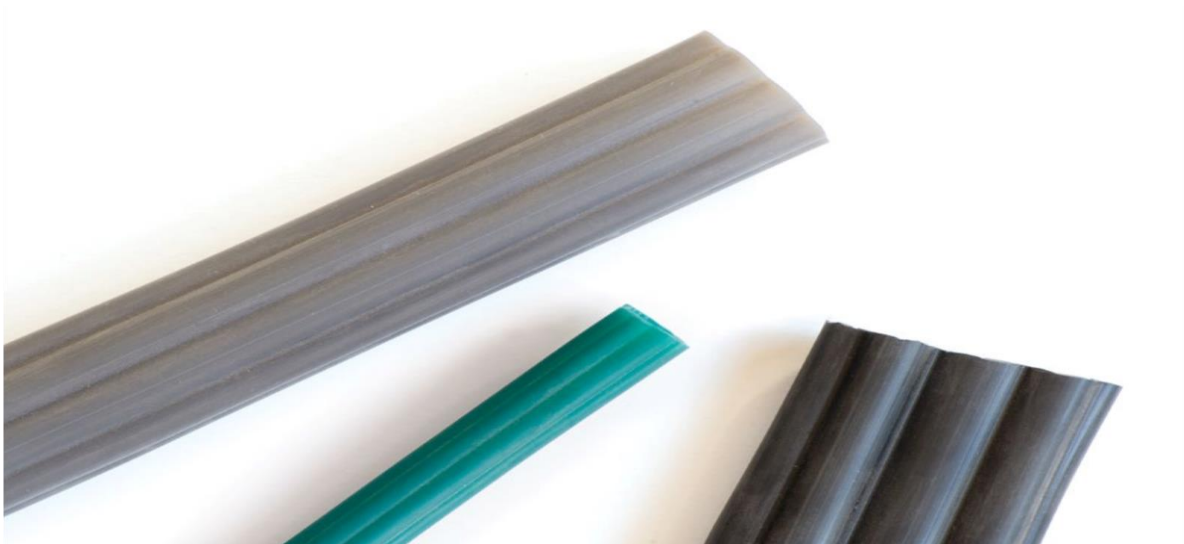



Foam Silicone Cord 250°

Revestimento para pintura a pó e líquidas entre outros revestimentos. Cabo de esponja de silicone. Muito flexível e utilizável para diferentes dimensões próximas. Fácil de ajustar e adaptar ao bosque para mascarar.

Part number	Diameter (mm)	Length (m/roll)
FOAMC-0093	2,4	30,5
FOAMC-0125	3,2	15,2
FOAMC-0156	4,0	15,2
FOAMC-0187	4,8	15,2
FOAMC-0250	6,4	15,2
FOAMC-0275	7,0	15,2
FOAMC-0312	7,9	15,2
FOAMC-0375	9,5	15,2
FOAMC-0437	11,1	15,2
FOAMC-0465	11,8	7,6
FOAMC-0500	12,7	7,6
FOAMC-0562	14,3	7,6
FOAMC-0625	15,9	7,6
FOAMC-0687	17,5	7,6
FOAMC-0750	19,1	7,6
FOAMC-0813	20,7	7,6
FOAMC-0875	22,2	7,6
FOAMC-0937	23,8	7,6
FOAMC-1000	25,4	7,6
FOAMC-1250	31,8	7,6
FOAMC-1500	38,1	7,6
FOAMC-1750	44,5	7,6
FOAMC-2000	50,8	7,6

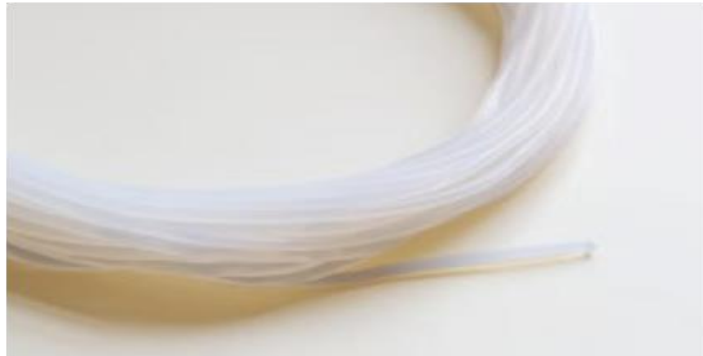

Silicone Cord 315 °

Revestimento para pintura a pó e líquidas entre outros revestimentos. Cordão sólido de silicone para mascarar os bosques. Reutilizável.

Part number	Diameter (mm)	Length (m/roll)
SCORD-0093	2,4	30,5
SCORD-0125	3,2	15,2
SCORD-0156	4,0	15,2
SCORD-0167	4,3	15,2
SCORD-0187	4,7	15,2
SCORD-0250	6,4	15,2
SCORD-0275	7,0	15,2
SCORD-0312	7,9	15,2
SCORD-0375	9,5	15,2
SCORD-0437	11,1	15,2
SCORD-0465	11,8	7,6
SCORD-0500	12,7	7,6
SCORD-0562	14,3	7,6
SCORD-0625	15,9	7,6
SCORD-0687	17,4	7,6
SCORD-0750	19,1	7,6
SCORD-0813	20,7	7,6
SCORD-0875	22,2	7,6
SCORD-0937	23,8	7,6
SCORD-1000	25,4	7,6
SCORD-1250	31,8	7,6
SCORD-1500	38,1	7,6
SCORD-1750	44,5	7,6
SCORD-2000	50,8	7,6

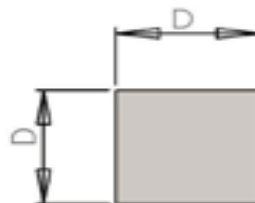

Square Silicone Foam Profile 250°

Revestimento para pinturas a pó e líquidas entre outros revestimentos. Perfil de esponja de silicone. Muito flexível e utilizável para diferentes dimensões próximas

Part number	Length (m/roll)	Dimensions D x D (mm)
FSP-10x10	25	10 x 10
FSP-12x12	25	12 x 12
FSP-20x20	25	20 x 20



Lab Metal Mastic

Pasta metálica pronto para uso direto da lata. Desenvolvido para reparos difíceis, sujeito a calor excessivo. Adere à maioria dos metais.

Part number	GR/can	Temperatura
LABM_340	340 g	175 °C
LABM_680	680 g	175 °C
LABM-HI_397	397 g	535 °C
LABM-HI_680	680 g	535 °C



Mastic PVC

Mastic para uso imediato. Não há necessidade de endurecer. Aplique e asse. Mastic PVC é um PVC-Epóxi-Blend (isenta de solvente) para a adesão de metal sólido médio.

Part number	Color	Temperatura	Capacidade
MPVC-600	Grey (RAL 7004)	180 °C	600 ml

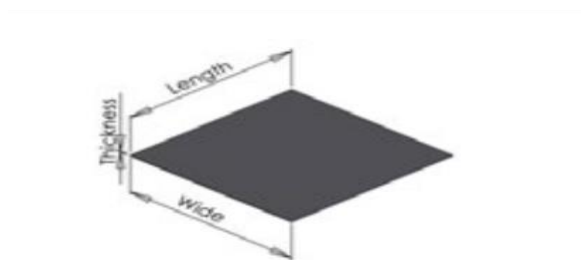

Silicone Sheet 250°

Normalmente costumava-se produzir juntas o cliente também pode produzir juntas que sirva de Formas personalizadas disponíveis na sua produção.

Part number	Wide (m)	Thickness (mm)	Minimum order size
SS10	1	1.0	1 m x 1 m
SS15	1	1.5	1 m x 1 m
SS20	1	2.0	1 m x 1 m
SS25	1	2.5	1 m x 1 m
SS30	1	3.0	1 m x 1 m
SS35	1	3.5	1 m x 1 m
SS40	1	4.0	1 m x 1 m
SS50	1	5.0	1 m x 1 m
SS60	1	6.0	1 m x 1 m
SS80	1	8.0	1 m x 1 m
SS100	1	10.0	1 m x 1 m



Tape Dispenser

Corta automaticamente a fita para você. Dispensador de fita aceita fita de 7 mm a 50 mm mm certificado pela CE de largura, 220v, modo automático.

Part number	Min. width	Max. width	Min. cut	Max. cut
TD-7/50	7 mm	50 mm	5 mm	999 mm



Peelable Paste 180 °

É um revestimento tipo máscara de proteção de secagem ao ar e é destacável à mão. Também resiste à abrasão, flexão, modelagem e tratamento térmico até 180 °C.

Part number	l/can	Minimum orde
PPASTE-20	20 l	1 can 20 l

CAIXAS DE ARRUMAÇÃO



CAIXA CONTENTOR ABERTA
600 x 400 x 300

REF. 0123
2 - UNI

CAIXA STOCK - GRANDE
206 x 190 x 305

REF. 200 - AZUL/CINZA
10 - UNI

CAIXA P/ ARTIGOS BRICOLAGEM
10 x 12 x 38

REF. 300 - AZUL / PRETA
24 - UNI



Design de solução ideal

Estudo do tipo de máscara a ser criada

A QUIMIAL trabalha com um sólido departamento de design externo , que oferece soluções ideais para cada necessidade específica de uso.

Peças feitas sob medida são projetadas de acordo com o processo e os requisitos da sua aplicação. Seus múltiplos benefícios contribuem para uma maior e melhor produtividade.
MÁSCARAS ADESIVAS BESPOKE SHAPE AND SIZE TAMPÕES ESPECIAIS E CAPS TAMPAS E PROTECÇÕES BESPOKE

A equipa QUIMIAL está à disposição para estudar, analisar e projetar as suas máscaras de proteção ideal:

- Solicitar um projeto gratuito sem compromisso
- feedback direto com a equipe de designers
- Entrega de protótipos para você verificar (antes da produção)
- Tempos de entrega flexíveis para máscaras produzidas